

# BeoVision 10

Руководство

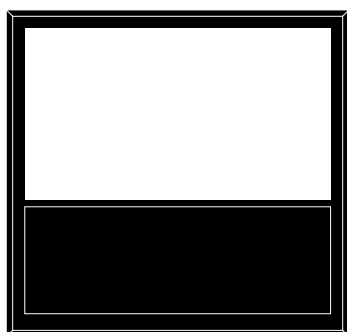

# Содержание

## **Обзор меню, 3**

Описание экранных меню.

## **Навигация в меню, 4**

Узнайте, как использовать различные пульты дистанционного управления для навигации по меню.

## **Первоначальная настройка, 5**

Информация о том, какие меню отображаются на экране при первом включении телевизора.

## **Выбор языка меню, 6**

Информация о том, как выбрать язык меню.

## **Установка положений для поворота телевизора, 7**

Информация о предварительной установке положений поворота подставки с электроприводом.

## **Настройка тюнера, 8**

Информация об отключении внутреннего ТВ-тюнера или встроенного модуля DVD-HD.

## **Подключения, 9**

Примеры вариантов подключения дополнительной аппаратуры и подключения ПК или видеокамеры.

## **Регистрация дополнительной видеоаппаратуры, 12**

Информация о регистрации подключенной аппаратуры через меню CONNECTIONS.

## **Разъемы для подключения видеокамеры и наушников, 15**

Информация о том, как просматривать цифровые изображения на телевизоре и как подключить наушники.

## **Редактирование настроенных ТВ-каналов, 16**

Информация об изменении порядка отображения каналов в списке каналов, а также об их переименовании и удалении.

## **Перенастройка или добавление каналов, 19**

Информация о добавлении новых каналов или выполнении новой автоматической настройки.

## **Подключение колонок – BeoVision 10-32, 20**

Информация о подключении колонок.

## **Подключение колонок – BeoVision 10-40/46, 21**

Информация об интеграции телевизора в систему объемного звучания, включая информацию о подключении акустических колонок и регулировке баланса их звучания.

## **Регулировка параметров изображения и звука, 25**

Информация о настройке параметров изображения и регулировке уровня нижних и верхних частот и т.д. Информация об использовании игрового режима.

## **Повседневное использование комбинаций акустических колонок – BeoVision 10-32, 28**

Информация о переключении между различными комбинациями акустических колонок.

## **Повседневное использование комбинаций акустических колонок – BeoVision 10-40/46, 29**

Информация о переключении между различными комбинациями акустических колонок.

## **Настройка телевизора на автоматическое включение и выключение, 30**

Информация о включении функции автоматического отключения телевизора или добавлении его в группу устройств, включаемых с помощью функции PLAY TIMER. Информация об автоматическом переходе в режим ожидания и экономии электроэнергии.

## **Настройка пульта дистанционного управления Beo4, 32**

Информация о настройке телевизора с помощью пульта дистанционного управления с навигационной кнопкой или без нее.

## **Активация функций, 33**

Информация о вводе ключа активации и получении доступа к дополнительным функциям.

## **HDMI Matrix, 34**

Информация о вводе параметров в меню HDMI MATRIX.

## **Телетекст, 36**

Информация о сохранении избранных страниц телетекста в качестве страниц MEMO.

## **Управление другой аппаратурой с помощью пульта Beo4 или Beo6, 37**

Информация об управлении подключенной аппаратурой, например, устройствами set-top box, DVD-проигрывателями и т.п., с помощью пульта дистанционного управления Bang & Olufsen.

## **Подключение аудиосистемы и управление ней, 39**

Информация о порядке подключения аудиосистемы к вашему телевизору и порядке управления интегрированной аудио/видеосистемой.

## **Распределение звука и изображения с помощью системы BeoLink, 42**

Информация об осуществлении подключений по линиям сопряжения, управлении системой сопряжения.

## **Ваш телевизор в сопряженной комнате, 44**

Информация об установке телевизора в сопряженной комнате и управлении ним.

## **Два телевизора в одной комнате, 46**

Программирование параметра Option и управление двумя телевизорами в одной комнате.

# Обзор меню

1.

TUNING

SLEEP TIMER

PLAY TIMER

OPTIONS

2.

EDIT CHANNELS  
ADD CHANNELS  
AUTO TUNING  
MANUAL TUNING

TIMER

CONNECTIONS

TUNER SETUP

SOUND

PICTURE

STAND POSITIONS

DTV PLAY TIMER

STANDBY SETTINGS

BEO4 SETTING

FEATURE ACTIVATION

MENU LANGUAGE

3.

FREQUENCY  
CHANNEL NO  
NAME  
FINE TUNE  
DECODER  
TV SYSTEM  
SOUND

AV1-AV6  
HDMI EXPANDER  
LINK TUNING

TV TUNER  
DVB HD

ADJUSTMENT  
SPEAKER TYPE  
SPEAKER DISTANCE\*  
SPEAKER LEVEL\*  
SOUND SYSTEM\*

BRIGHTNESS  
CONTRAST  
COLOUR  
TINT  
HOR. SIZE  
VERT. SIZE  
HOR. POSITION  
VERT. POSITION  
GAME MODE

VIDEO  
AUDIO  
STANDBY  
STAND ADJUSTMENT

MODE  
GROUP

AUTO STANDBY  
POWER SAVING

NAVIGATION BUTTON  
NO NAVIGATION BUTTON

\*Доступно только в BeoVision 10-40/46.

# Навигация в меню

## Вео4 с навигационной кнопкой

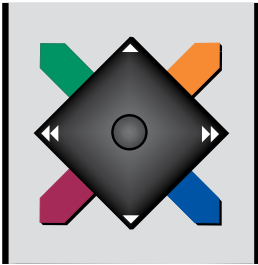

Если ваш пульт дистанционного управления Вео4 оснащен навигационной кнопкой и ваш телевизор настроен на ее использование (см. стр. 32), вы можете использовать центральную кнопку для перемещения вверх, вниз, вправо и влево по меню. Нажимайте на середину центральной кнопки для подтверждения выбора и сохранения настроек в меню.

Включите телевизор и вызовите на экран меню TV SETUP путем нажатия **MENU**.

Для возврата к предыдущим меню нажмите **BACK**.

Для выхода из меню нажмите и удерживайте **BACK**.

Если ваш телевизор настроен на использование без навигационной кнопки, используйте «звездочку» для перемещения вверх, вниз, влево и вправо по меню и нажимайте центральную кнопку для подтверждения выбора и сохранения настроек в меню.

## Вео4 без навигационной кнопки



Если вы используете пульт дистанционного управления Вео4 без навигационной кнопки, используйте «звездочку» для перемещения вверх, вниз, влево и вправо по меню и нажимайте центральную кнопку для подтверждения выбора и сохранения настроек в меню. Кроме того, ваш телевизор должен быть настроен на использование пульта Вео4 без навигационной кнопки.

Включите телевизор и вызовите на экран меню TV SETUP путем нажатия **MENU**.

Для возврата к предыдущим меню нажмите **STOP**.

Для выхода из меню нажмите **EXIT**.

## Вео6

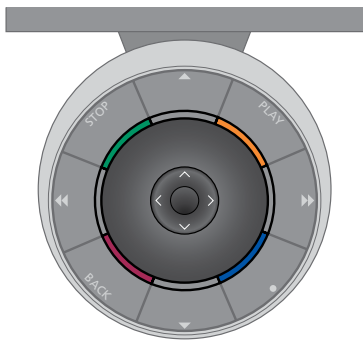

Если вы управляете телевизором с помощью пульта дистанционного управления Вео6, используйте центральную кнопку для перемещения вверх, вниз, влево и вправо по меню. Нажимайте на середину центральной кнопки для подтверждения выбора и сохранения настроек в меню.

Включите телевизор и вызовите на экран меню TV SETUP путем нажатия **Menu**.

Для возврата к предыдущим меню нажмите **BACK**.

Для выхода из меню нажмите и удерживайте **BACK**.

Если ваш пульт Вео6 настроен на использование без навигационной кнопки, нажмите **STOP** для пошагового перехода к предыдущим меню и **BACK** для выхода из меню.

Не забудьте изменить конфигурацию Вео6 после добавления в систему новых устройств.

Вы также можете управлять телевизором с помощью ПДУ Вео5, аналогично управлению с помощью Вео6.

# Первоначальная настройка

Процедура настройки запускается при первом подключении телевизора к электросети и его последующем первом включении. Вам будет предложена последовательность экранных меню, в которых вам необходимо зарегистрировать подключенное дополнительное оборудование, например, акустические колонки.

Для изменения настройки впоследствии вы можете войти в те же меню и обновить ваши настройки. Не забудьте настроить типы колонок и расстояния в меню SOUND.

## Последовательность меню при первоначальной настройке.

MENU LANGUAGE... Вы можете выбрать язык экранных меню. Текст на экране изменяется при переходе от одного языка к другому.

STAND ADJUSTMENT... Установите максимальный угол поворота телевизора. Используйте «**◀**» и «**▶**» для поворота телевизора и ограничения движения подставки.

STAND POSITIONS... Установите предпочитаемые запрограммированные положения для телевизора. Для получения дополнительной информации о меню STAND POSITIONS [см. стр. 7](#).

TUNER SETUP... При желании вы можете отключить ТВ-тюнер или DVB-тюнер, [см. стр. 8](#).

STANDBY SETTINGS... Телевизор можно настроить на автоматический переход в режим ожидания по истечении заданного времени бездействия. Вы можете также включить или выключить функцию энергосбережения, [см. стр. 31](#).

CONNECTIONS... Вы можете выбрать тип оборудования, которое подключено к каждому разъему, используемые разъемы, название устройства и название источника. Для получения дополнительной информации о меню CONNECTIONS [см. стр. 9](#).

CHECK AERIAL CONNECTION... Данное сообщение появляется, только когда ТВ-тюнер включен.

AUTO TUNING... После того как вы зарегистрируете подключенное оборудование, на экране автоматически появится меню настройки каналов. Нажмите **центральную** кнопку для начала автонастройки. Телевизор произведет поиск всех доступных каналов. Для получения дополнительной информации о настройке ТВ-каналов [см. стр. 19](#).

SPEAKER TYPE... В этом меню вы можете выбрать, какие акустические колонки подключены к телевизору, если они есть. [См. стр. 20](#) для получения дополнительной информации.

SPEAKER DISTANCE... В этом меню вы можете выбрать расстояние в метрах до каждой из акустических колонок вашей системы (только в BeoVision 10-40/46).

SPEAKER LEVEL... В этом меню вы можете настроить уровень громкости для каждой из акустических колонок вашей системы (только в BeoVision 10-40/46).

ADJUSTMENT... В этом меню вы можете выполнить регулировку уровня громкости, нижних и верхних частот и т.д.

DVB SETUP... Если тюнер DVB-HD включен, на экране отображается меню DVB SETUP; для получения дополнительной информации см. отдельное руководство к DVB-HD.

*Для получения информации о подключении дополнительной аппаратуры см. главу о коммутационных панелях в брошюре «Перед началом работы».*

## Выбор языка меню

Вы можете в любое время изменить язык меню, выбранный во время первоначальной настройки телевизора.

После выбора языка меню все меню и сообщения на дисплее отображаются на выбранном языке.

Вы можете выбрать язык экранных меню в меню TV SETUP. Текст на экране изменяется при переходе от одного языка к другому.

- > Откройте меню TV SETUP и выберите OPTIONS.
- > Нажмите **центральную** кнопку для отображения меню OPTIONS и нажмите для выделения MENU LANGUAGE.
- > Нажмите **центральную** кнопку для отображения меню MENU LANGUAGE.
- > Выберите язык, перемещаясь вверх или вниз с помощью навигационной кнопки.
- > Нажмите **центральную** кнопку, чтобы сделать выбор.
- > Нажмите **BACK** для возврата к предыдущим меню или нажмите и удерживайте **BACK** для выхода из меню.



## Установка положений для поворота телевизора

Если ваш телевизор оснащен отдельно приобретаемой подставкой с электроприводом, вы можете поворачивать его по команде с пульта дистанционного управления.

Более того, вы можете запрограммировать телевизор так, чтобы при включении он автоматически разворачивался экраном к вашему излюбленному месту просмотра. Вы можете запрограммировать его так, чтобы при включении, например, радиоприемника, он поворачивался в положение для прослушивания, при выключении телевизора - в положение режима ожидания.

Кроме того, вы можете поворачивать телевизор вручную.

**ПРИМЕЧАНИЕ!** Для получения информации о первоначальной установке подставки с электроприводом см. брошюру «Перед началом работы».

Выберите одно положение подставки при включении телевизора, другое – для прослушивания музыки и третье – при выключении телевизора.

- > Откройте меню TV SETUP и выберите OPTIONS.
- > Нажмите **центральную** кнопку для отображения меню OPTIONS и выберите STAND POSITIONS.
- > Нажмите **центральную** кнопку для отображения меню STAND POSITIONS.
- > Нажмите **центральную** кнопку для определения положения VIDEO.
- > Используйте «**◀**» и «**▶**», чтобы повернуть телевизор и установить его в соответствии с вашим расположением при просмотре.
- > Нажмите **центральную** кнопку для сохранения позиции.

*Для сохранения положения подставки, когда через телевизор включается аудиоустройство...*

- > Выберите AUDIO.
- > Нажмите **центральную** кнопку для определения положения AUDIO.
- > Используйте «**◀**» и «**▶**», чтобы повернуть телевизор и установить его в соответствии с собственными предпочтениями.
- > Нажмите **центральную** кнопку для сохранения позиции.

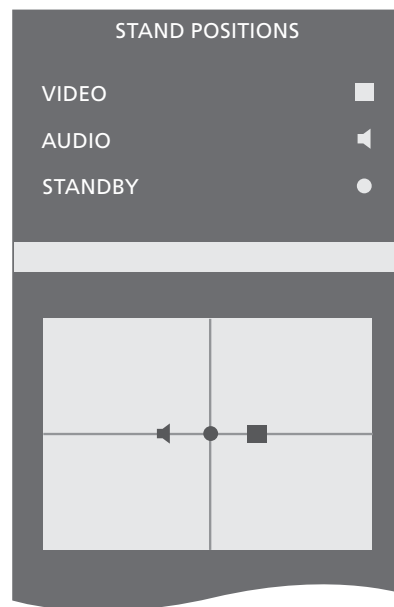

*Для сохранения положения подставки при выключении и переводе телевизора в режим ожидания...*

- > Выберите STANDBY.
- > Нажмите **центральную** кнопку для определения положения STANDBY.
- > Используйте «**◀**» и «**▶**», чтобы повернуть телевизор и установить его в соответствии с собственными предпочтениями.
- > Нажмите **центральную** кнопку для сохранения позиции.
- > При первоначальной настройке нажмите **зеленую** кнопку для продолжения первоначальной настройки или...
- > ...нажмите и удерживайте **BACK** для выхода из всех меню.

## Настройка тюнера

Если вы отключили ТВ-тюнер, вы сможете активизировать DVB-тюнер с помощью кнопки ТВ. Если вы отключили DVB-тюнер, вы сможете активизировать подключенное периферийное устройство с помощью кнопки DTV.

### *Чтобы отключить встроенный тюнер...*

- > Откройте меню TV SETUP и выберите OPTIONS.
- > Нажмите **центральную** кнопку для отображения меню OPTIONS и выберите TUNER SETUP.
- > Нажмите **центральную** кнопку для отображения меню TUNER SETUP и выберите TV TUNER.
- > С помощью навигационной кнопки перемещайтесь влево и вправо, чтобы переключиться между положениями ON и OFF.
- > Выберите DVB HD.
- > С помощью навигационной кнопки перемещайтесь влево и вправо, чтобы переключиться между положениями ON и OFF.
- > Нажмите **центральную** кнопку для сохранения настроек или...
- > ... нажмите и удерживайте **BACK** для выхода из меню без сохранения.

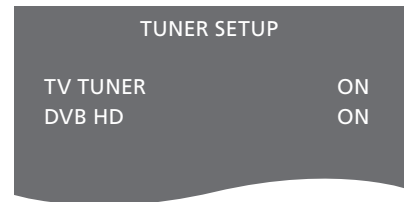



## Подключения

Коммутационная панель на вашем телевизоре предназначена для подключения кабелей ввода сигналов, а также дополнительной аппаратуры, например, видеомэгагнитофона или аудиосистемы Bang & Olufsen, подключенных по линии сопряжения.

Все устройства, подключенные к этим разъемам, должны быть зарегистрированы в меню CONNECTIONS. Для получения дополнительной информации [см. стр. 12](#).

Перед подключением каких-либо устройств к телевизору не забудьте отключить телевизор от электрической сети.

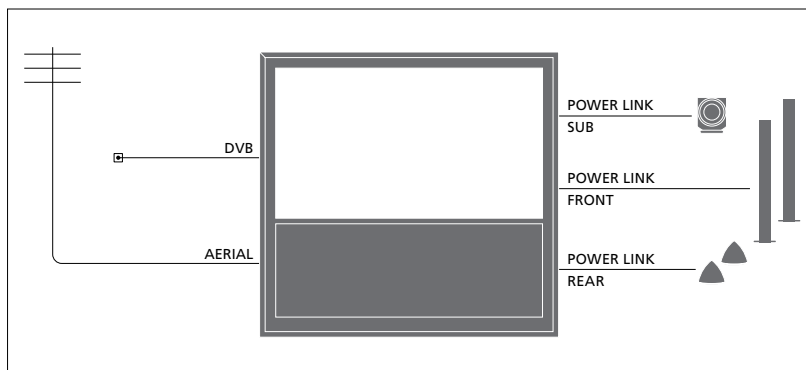

Система BeoVision 10-40/46

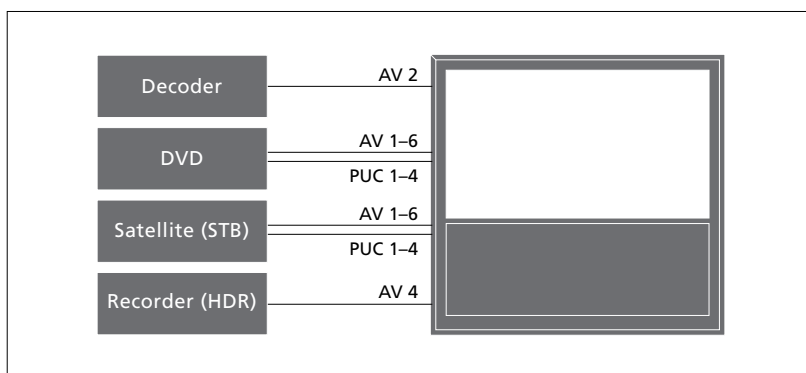

Существуют некоторые ограничения касательно видов аппаратуры, которые могут быть подключены к разъемам.

Аппаратуру с выходом VGA можно подключать и регистрировать только для разъема AV3.

*Иллюстрации выше приведены только для примера.*

В системе BeoVision 10-32, включающей в свой состав колонки Power Link и сабвуфер, необходимо подключить сабвуфер к телевизору, а колонки - к сабвуферу. Подключение возможно только для фронтальных колонок. [См. стр. 20](#) для получения дополнительной информации.

## Тип ИК-подключения

В меню AV вы можете выбрать тип подключения устройства, управляемого с помощью PUC. Вы можете выбрать «PLUG» (кабель) или «IR» (ИК-бластер).

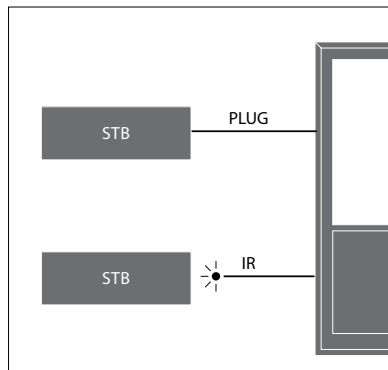

**ИК-передатчики:** для управления аппаратурой производителей, отличных от Bang & Olufsen, с помощью пульта дистанционного управления Bang & Olufsen подключите ИК-передатчик к каждому из устройств. Вставьте каждый ИК-передатчик в соответствующий разъем с маркировкой PUC на основной коммутационной панели.

## Модуль DVB

СА-модуль выполняет функцию устройства чтения карт Smart Card, которые предназначены для декодирования закодированных сигналов, посылаемых провайдером передачи.

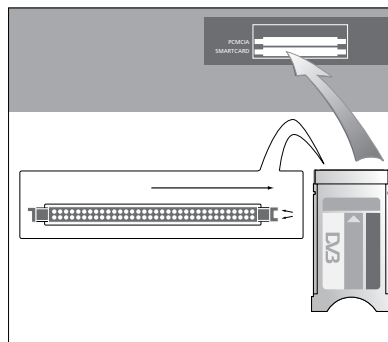

Модуль СА имеет один выступающий край на одной стороне и два выступающих края на другой стороне. Сторона с двумя краями должна быть направлена вверх.

Устанавливайте карту таким образом, чтобы сторона с золотистой микросхемой была повернута в противоположную от экрана сторону.

### **Подключение и использование компьютера**

**ВНИМАНИЕ!** *Перед подключением компьютера к телевизору отключите от сети электропитания телевизор, компьютер и всю остальную аппаратуру.*

#### *Для подключения компьютера к телевизору...*

- > Используя кабель соответствующего типа, соедините разъем выхода DVI, VGA или HDMI компьютера с разъемом VGA или HDMI телевизора.
- > Для прослушивания звука, поступающего от компьютера через колонки, подключенные к телевизору, используйте кабель соответствующего типа и соедините звуковой выход компьютера с разъемами RL или SPDIF телевизора.
- > Снова подключите телевизор, компьютер и всю подсоединенную к компьютеру аппаратуру к электрической сети. Помните, что компьютер должен быть подключен к заземленной настенной сетевой розетке, как указано в инструкции по установке компьютера.

*Если компьютер подключен к разъему VGA телевизора, необходимо зарегистрировать компьютер для разъема AV3 в меню CONNECTIONS. Компьютер, подключенный к разъему HDMI, может быть зарегистрирован для любого разъема или группы разъемов AV.*

### **Вывод изображения с компьютера на экран телевизора**

Для вывода компьютерного изображения на экран телевизора необходимо вызвать эту функцию, используя пульт дистанционного управления.

#### *Для вывода изображения с компьютера на экран телевизора...*

- > Нажмите LIST и с помощью навигационной кнопки переходите вверх или вниз для вывода PC на дисплей Вео4, затем нажмите **центральную** кнопку для вывода изображения). Теперь вы можете пользоваться компьютером, как обычно. (Веоб: нажмите PC).

Для подключения камеры к телевизору, [см. стр. 15](#).

# Регистрация дополнительного видеоборудования

Если вы подключили дополнительную видеоаппаратуру к телевизору, следует зарегистрировать эти устройства в меню CONNECTIONS .

При первоначальной установке телевизора аппаратура, подключенная в этот момент, регистрируется телевизором. Меню CONNECTIONS автоматически появляется на экране во время выполнения первоначальных настроек для регистрации подключенной аппаратуры, которую телевизор не определил автоматически. При последующих подключениях аппаратуры ее необходимо будет зарегистрировать в меню CONNECTIONS.

## Что подключено?

После регистрации устройства, подключенного к телевизору, вы сможете управлять им с помощью пульта дистанционного управления.

- > Откройте меню TV SETUP и выберите OPTIONS.
- > Нажмите **центральную** кнопку для вывода меню OPTIONS. Меню CONNECTIONS уже выделено.
- > Нажмите **центральную** кнопку для вывода меню CONNECTIONS.
- > Используйте навигационную кнопку для перехода вверх или вниз между различными группами разъемов: AV1, AV2, AV3, AV5, AV6, HDMI EXPANDER и HDMI MATRIX, в случае наличия.
- > Нажмите **центральную** кнопку, чтобы зарегистрировать тип подключенного устройства в выделенной группе разъемов.
- > Используйте навигационную кнопку для перехода вверх и вниз между разъемами в группе.
- > С помощью навигационной кнопки передвигайтесь влево или вправо для регистрации устройства, которое вы подключили к выделенному разъему.
- > Нажмите **центральную** кнопку для включения функции выбора изделия из экранного списка.
- > С помощью навигационной кнопки передвигайтесь влево или вправо для отображения списков для других типов устройств.
- > Выделите имя устройства, передвигаясь с помощью навигационной кнопки вверх или вниз, или путем нажатия кнопки с соответствующим номером, затем нажмите **центральную** кнопку, чтобы зарегистрировать устройство.
- > Нажмите **зеленую** кнопку для включения функции присвоения названия источнику. На экране появится меню присвоения названия.

CONNECTIONS	
AV1	NONE
AV2	NONE
AV3	NONE
AV4	NONE
AV5	NONE
AV6	NONE
HDMI EXPANDER	NO
HDMI MATRIX	NO
LINK TUNING	

- > С помощью навигационной кнопки перемещайтесь вверх и вниз для поиска отдельных символов, из которых состоит название.
- > Нажмите **центральную** кнопку для подтверждения названия.
- > Названия отображаются в экранном меню телевизора, когда устройство выделено.
- > Нажмите **центральную** кнопку для вывода меню AUTO STANDBY.
- > С помощью навигационной кнопки перемещайтесь влево или вправо, чтобы вывести списки режимов ожидания для переключения в режим ожидания подключенного оборудования.
- > Нажмите **центральную** кнопку, чтобы выбрать опцию режима ожидания.
- > После выполнения настройки для одной группы разъемов нажмите **центральную** кнопку для возвращения в меню CONNECTIONS.
- > Повторите процедуру для каждой группы разъемов.

*Только при первоначальной настройке: после того, как вы зарегистрировали все подключенное оборудование, нажмите **зеленую** кнопку, чтобы сохранить настройку.*

**Что находится в меню AV1 – AV6...**

**SOURCE...** Выбор подключенного источника. Опция, которую вы выбираете, показывает, какая кнопка на пульте дистанционного управления включает источник. Например, источник, зарегистрированный как V.MEM, включается при нажатии кнопки VMEM. Чтобы включить источник, зарегистрированный как DTV2, нажмите кнопку LIST, затем с помощью навигационной кнопки переместитесь вверх или вниз для отображения DTV2 и нажмите центральную кнопку. (Веоб: нажмите DTV2). Возможные варианты: NONE... если к разъему не подключены никакие устройства.  
V.MEM... для подключенного видеомагнитофона или рекордера с жестким диском. Только в меню AV2–4.  
DVD/DVD2... для подключенного DVD-проигрывателя или рекордера.  
DTV2... для других устройств, например, устройств set-top box.  
DTV... для других устройств, например, устройства set-top box.  
V.AUX2... для других устройств, например, игровой приставки.  
TV... занят ТВ-тюнером, пока вы не отключите оба тюнера в меню TUNER SETUP.  
PC... для подключенного ПК.  
DECODER... для подключенного декодера. Списки источников разделены на 4 группы: «stb» - это устройства set-top box, «dvd» - это DVD-проигрыватели и рекордеры, «vmem» - это видеорекордеры, включая рекордеры с жестким диском, «other» - это, например, ПК или медиа-центры.  
NAME... Позволяет присвоить название регистрируемому источнику; введенное вами имя будет отображаться в экранном меню при включении устройства.

(AUTO SELECTION)... Позволяет автоматически выбирать источник, подключенный к AV5, как только телевизор регистрирует сигнал, при условии, что в это время телевизор включен. Возможные варианты: ON (Вкл.) и OFF (Выкл.).  
IR SOCKET... Выбор ИК-разъема, используемого для источника; возможные варианты: PUC1, PUC2, PUC3, PUC4 и NONE.  
IR TYPE... Выбор типа используемого ИК-подключения. Возможные варианты: PLUG (для кабельного подключения) и IR (для подключения с помощью ИК-бластера).  
HDMI... Показывает, подключено ли оборудование к телевизору через один из разъемов HDMI. Выбор подходящего разъема: A, B или C.  
(YPbPr)... Показывает, подключено ли оборудование к телевизору через разъемы YPbPr. Возможные варианты: YES и NO. Регистрация может быть выполнена только в одном из меню AV (AV2 - AV4 или AV6) в любое время.  
(VGA)... Показывает, подключено или нет устройство к телевизору через разъем VGA. Возможные варианты: YES и NO.  
S/P-DIF... Выбор используемого подключения S/P-DIF. Возможные варианты: 1, 2 и NONE.  
HDMI-расширитель должен быть всегда подключен к HDMI C, в случае наличия, в противном случае - к HDMI B. При подключении HDMI-расширителя становятся доступными дополнительные разъемы: C1, C2, C3 и C4.  
Так как можно зарегистрировать оборудование под любыми доступными типами источников, выбранный вами тип влияет на способ использования источника.

AV2		
SOURCE		NONE
NAME		.....
IR SOCKET		NONE
IR TYPE		NONE
HDMI		NONE
Y/Pb/Pr		NO
S/P-DIF		NONE

**Для источников сигналов высокого разрешения (HD)...**

SD-сигналы могут быть записаны, а также направлены на телевизор в сопряженной комнате, в отличие от HD-сигналов.

Подключите к телевизору источник сигналов HD и SD. Используется всегда лучший сигнал. Если отсутствует доступный HD-сигнал, воспроизводится SD-сигнал.

*ПРИМЕЧАНИЕ! Если к вашему телевизору подключено другое оборудование, установите функцию POWER SAVING в положение Off. См. стр. 31 для получения дополнительной информации.*

**Опции режима ожидания...**

После регистрации в меню CONNECTIONS устройства производителя, отличного от Bang & Olufsen, вы сможете также выбрать для вашего устройства другие опции режима ожидания (STANDBY OPTIONS). Это означает, что вы можете решить, следует ли подключенному устройству автоматически переключаться в режим ожидания.

***Можно выбрать такие варианты:***

OFF AT SOURCE CHANGE... Устройство переключается в режим ожидания немедленно после выбора другого источника.

OFF AT TV STANDBY... Устройство переключается в режим ожидания после того, как вы переключите в режим ожидания телевизор.

ALWAYS ON... Телевизор не переключает устройство в режим ожидания, но устройство может переключиться в режим ожидания в силу собственных параметров.

MANUAL CONTROL... Устройство может быть включено и выключено только с помощью пульта дистанционного управления. Для получения дополнительной информации [см. стр. 39](#).

# Разъемы для подключения фотокамеры, видеокамеры и наушников

Вы можете, например, подсоединить головные телефоны для прослушивания радиостанций или звукового сопровождения телепередач либо подключить видеокамеру для просмотра на телевизоре видеофильмов, снятых и смонтированных вами.

Снимите крышку для доступа к разъемам для камеры и наушников. Чтобы снять крышку, нажмите на правую или левую ее сторону, и она легко откроется.

## Разъемы для временного подключения

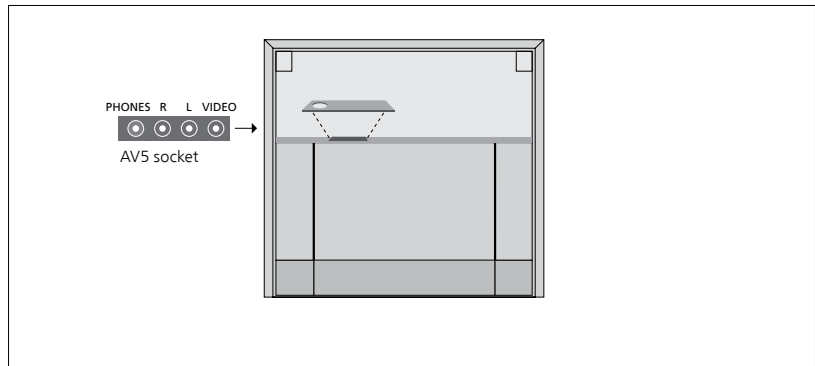

### PHONES

Вы можете подсоединить стереонаушники к разъему PHONES.

- Если звук в колонках не отключается, настройка громкости переведена на колонки.
- Для отключения звука динамиков, подключенных к телевизору, нажмите на середину  $\wedge \vee$  клавиши.
- Когда звук в колонках отключен, нажмите  $\wedge$  или  $\vee$ , чтобы настроить звук в наушниках.
- Для включения звука колонок, нажмите на середину  $\wedge \vee$  клавиши.

*Примечание! Продолжительное прослушивание на высокой громкости может повредить слух!*

### R – L

Для подключения звука (правый и левый звуковые каналы, соответственно).

### VIDEO

Для подключения видеосигнала.

На иллюстрации показано расположение разъемов для камеры и наушников на корпусе BeoVision 10-32. Для информации о размещении этих разъемов на корпусе BeoVision 10-40/46 см. брошюру «Перед началом работы».

### Просмотр цифровых изображений на телевизионном экране

Для просмотра изображений с видеокамеры подключите камеру к разъему(ам) AV5 и включите телевизор. Телевизор автоматически зарегистрирует сигнал, и вы сможете просматривать на экране неподвижные изображения или видеоклипы.

### Для выбора входа CAMERA с помощью Beo4...

> Нажмите LIST и с помощью навигационной кнопки переходите вверх или вниз для вывода CAMERA\* на дисплей Beo4, затем нажмите центральную кнопку для вывода изображения. (Веоб: нажмите CAMERA).

\*Чтобы вызвать CAMERA на дисплей Beo4 необходимо сначала добавить данную функцию в рабочий список функций Beo4. Дополнительные сведения см. в руководстве, входящем в комплект Beo4.

## Редактирование настроенных ТВ-каналов

Если в ходе автонастройки каналы не были автоматически сохранены под предпочитаемыми вами номерами или если сохраненным каналам не были автоматически присвоены названия, вы можете изменить порядок появления настроенных каналов на экране и присвоить каналам названия по вашему выбору.

Если настроенные каналы требуют дополнительного редактирования, например, точной настройки, воспользуйтесь меню **MANUAL TUNING**, [см. стр. 18](#).

### Перемещение, обозначение или удаление настроенных ТВ-каналов

После завершения автонастройки ТВ-каналов автоматически появляется меню **EDIT CHANNELS**, где можно переместить или обозначить настроенные телеканалы. Вы также можете удалить любой из настроенных ТВ-каналов.

#### *Вход в меню EDIT CHANNELS...*

- > Откройте меню **TV SETUP** и выберите **TUNING**.
- > Нажмите **центральную** кнопку для отображения меню **TUNING** и выберите **EDIT CHANNELS**.
- > Нажмите **центральную** кнопку для отображения меню **EDIT CHANNELS**.

#### *Перемещение настроенных ТВ-каналов...*

- > В меню **EDIT CHANNELS** выделите канал, который вы желаете переместить.
- > Чтобы вывести канал из списка, используйте правую часть навигационной кнопки.
- > Чтобы переместить канал на требуемый номер, передвигайтесь вверх или вниз с помощью навигационной кнопки.
- > Используйте левую часть навигационной кнопки, чтобы переместить канал назад в список или поменять местами с каналом, занимающим требуемый номер.
- > Затем переместите канал, место которого теперь занимает другой канал, на свободный номер или другой занятый номер, повторив предыдущие действия.
- > После перемещения соответствующих каналов нажмите **BACK** для возврата к предыдущим меню или нажмите и удерживайте **BACK** для выхода из всех меню.



**Присвоение названий настроенным каналам...**

- > В меню EDIT CHANNELS выделите канал, которому вы желаете присвоить название.
- > Нажмите **зеленую** кнопку для включения функции присвоения названия каналу. На экране появится меню присвоения названия.
- > С помощью навигационной кнопки перемещайтесь вверх и вниз для поиска отдельных символов, из которых состоит название.
- > Перемещайтесь влево и вправо между символами с помощью навигационной кнопки.
- > Нажмите **центральную** кнопку для сохранения названия.
- > В случае необходимости, повторите эти действия для присвоения названия другим номерам каналов.
- > После присвоения названий требуемым каналам нажмите **центральную** кнопку для подтверждения всего отредактированного списка или нажмите и удерживайте **BACK** для выхода из всех меню без сохранения.

**Удаление настроенных каналов...**

- > В меню EDIT CHANNELS выделите канал, который вы желаете удалить.
- > Чтобы вывести канал из списка, используйте правую часть навигационной кнопки.
- > Нажмите **желтую** кнопку, чтобы удалить канал.
- > Еще раз нажмите **желтую** кнопку для подтверждения удаления или дважды нажмите на левую часть навигационной кнопки, чтобы вернуть канал в список.
- > После удаления всех ненужных каналов нажмите и удерживайте **BACK** для выхода из всех меню.



Перемещение канала.



Присвоение каналу названия.



Удаление канала.

## Регулировка настроенных каналов

Вы можете сохранять ТВ-каналы под их собственными номерами. Осуществите точную настройку приема канала (при этом будет отображена информация о наличии кодированных каналов) и выберите соответствующее звуковое сопровождение для отдельных каналов.

- > Откройте меню TV SETUP и выберите TUNING.
- > Нажмите **центральную** кнопку для отображения меню TUNING и выберите MANUAL TUNING.
- > Нажмите **центральную** кнопку для вывода меню TV MANUAL TUNING.
- > Используйте навигационную кнопку для перемещения вверх и вниз между пунктами меню.
- > С помощью навигационной кнопки перемещайтесь влево и вправо для просмотра возможных вариантов для каждого пункта.
- > Если вы выбрали опцию NAME, нажмите **зеленую** кнопку для начала процедуры присвоения названия. С помощью навигационной кнопки перемещайтесь вверх и вниз для ввода символов, из которых состоит выбранное вами название. С помощью навигационной кнопки перемещайтесь влево и вправо между символами, из которых состоит название.
- > После окончания редактирования нажмите **центральную** кнопку для подтверждения.
- > Нажмите **центральную** кнопку для сохранения отрегулированного канала.
- > Нажмите и удерживайте **BACK** для выхода из всех меню.

Если в меню имеется параметр TV SYSTEM, то перед началом настройки убедитесь в том, что на экране указана правильная система вещания:

V/G...	сокращенно от PAL/SECAM BG
I...	сокращенно от PAL I
L...	сокращенно от SECAM L
M...	сокращенно от NTSC M
D/K...	сокращенно от PAL/SECAM D/K

Если каналы транслируются на двух языках и требуется прослушивание обоих языков, вы можете сохранить данный канал дважды: один раз с одним языком, а второй раз – с другим.

TV MANUAL TUNING	
FREQUENCY	217
CHANNEL NO.	7
NAME	DR 1
FINE TUNE	0
DECODER	OFF
TV SYSTEM	PAL/BG
SOUND	STEREO

*Даже после сохранения определенного типа звукового сопровождения и языка можно переключаться с одного типа звукового сопровождения и языка на другой непосредственно во время просмотра телеканала.*

## Перенастройка или добавление каналов

Вы можете настроить телевизор на автоматический поиск ТВ-каналов.

Вы можете настроить до 99 различных ТВ-каналов под собственными номерами и задать название для каждого из них.

Вы можете выполнить настройку на новые каналы, например, после того, как переместите каналы, или когда потребуется повторная настройка каналов, которые ранее были удалены.

Когда настройка каналов производится при помощи меню ADD CHANNELS, ранее настроенные вами каналы остаются без изменений. Благодаря этому можно сохранить названия каналов, их очередность в списке и все индивидуальные параметры, которые были сохранены вами для данных каналов.

Вы можете повторно настроить все ТВ-каналы с помощью функции автоматической настройки в телевизоре. Вы можете также добавить новый канал или обновить настроенный канал, который, например, был перенесен вещательной компанией.

- > Откройте меню SETUP и выберите TUNING.
- > Нажмите **центральную** кнопку для вывода меню TUNING.

### *Перенастройка с помощью автоматической настройки...*

- > В меню TUNING выберите AUTO TUNING.
- > Нажмите **центральную** кнопку для вывода меню AUTO TUNING.
- > С помощью правой части навигационной кнопки начните автонастройку.
- > После завершения автонастройки на экране отобразится меню EDIT CHANNELS. После этого вы можете удалять каналы или изменять их названия.

### *Добавление новых ТВ-каналов...*

- > В меню TUNING выберите ADD CHANNELS.
- > Нажмите **центральную** кнопку для отображения меню ADD CHANNELS.
- > С помощью правой части навигационной кнопки начните процесс добавления каналов. В случае обнаружения новых каналов они будут добавлены автоматически.
- > После завершения настройки и добавления новых каналов отобразится меню EDIT CHANNELS. После этого вы можете удалять каналы или изменять их названия. Курсор выделяет первый из добавленных в список каналов.

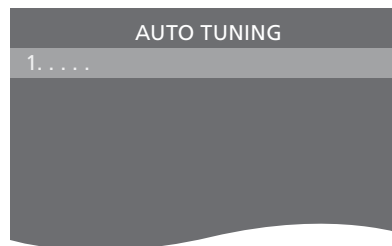

*ПРИМЕЧАНИЕ! При выполнении перенастройки ТВ-каналов вы потеряете все ранее сохраненные настройки каналов!*

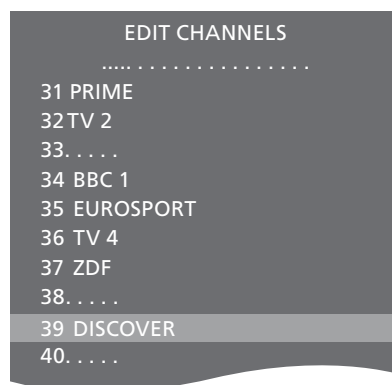

## Подключение колонок – BeoVision 10-32

При желании вы можете подключить к своему телевизору колонки Power Link и сабвуфер BeoLab. Вы также можете подключить только сабвуфер или комплект внешних колонок.

Если вы решите подключить и колонки, и сабвуфер, необходимо подключить сабвуфер к телевизору, а колонки - к сабвуферу.

### Выберите тип ваших колонок

Перед началом настройки параметров акустических колонок включите телевизор.

*Для того чтобы зарегистрировать тип акустических колонок...*

- > Откройте меню TV SETUP и выберите OPTIONS.
- > Нажмите **центральную** кнопку для отображения меню OPTIONS и выберите SOUND.
- > Нажмите **центральную** кнопку для отображения меню SOUND SETUP и выберите SPEAKER TYPE.
- > Нажмите **центральную** кнопку для вывода меню SPEAKER TYPE и с помощью навигационной кнопки перемещайтесь влево или вправо для выбора типа ваших акустических колонок.
- > С помощью навигационной кнопки перемещайтесь влево или вправо, чтобы выбрать опцию YES или NO.
- > Нажмите **центральную** кнопку для сохранения или нажмите **BACK** для выхода из меню без сохранения.



SPEAKER TYPE	
FRONT	BEOLAB 8000
REAR	BEOLAB 4000

# Подключение колонок – BeoVision 10-40/46

Для создания системы объемного звучания подключите к телевизору акустические колонки Power Link и сабвуфер BeoLab.

Систему объемного звучания легко адаптировать для использования в вашей гостиной. Выберите идеальное место для просмотра и прослушивания в зависимости от четкости изображения на экране. Наилучшее звучание создается в области, формируемой акустическими колонками.

## Выбор типа ваших акустических колонок

Перед началом настройки параметров акустических колонок включите телевизор.

*Для того чтобы зарегистрировать тип акустических колонок...*

- > Откройте меню TV SETUP и выберите OPTIONS.
- > Нажмите **центральную** кнопку для отображения меню OPTIONS и выберите SOUND.
- > Нажмите **центральную** кнопку для отображения меню SOUND SETUP и выберите SPEAKER TYPE.
- > Нажмите **центральную** кнопку для вывода меню SPEAKER TYPE и с помощью навигационной кнопки перемещайтесь влево или вправо для отображения типа ваших акустических колонок.
- > Нажмите на нижнюю часть навигационной кнопки для перемещения к следующей акустической колонке и с помощью навигационной кнопки перемещайтесь влево или вправо для отображения типа этой акустической колонки.
- > Нажмите центральную кнопку для сохранения или нажмите **BACK** для выхода из меню без сохранения.

SPEAKER TYPE	
FRONT	BEOLAB 8000
REAR	BEOLAB 4000
SUBWOOFER	YES

## Установка расстояния до колонок

Включите телевизор, управляя им с вашего любимого места просмотра. Измерьте расстояние в метрах по прямой от вашего места просмотра до каждой из колонок.

*Для того чтобы установить расстояние до колонок...*

- > Откройте меню TV SETUP и выберите OPTIONS.
- > Нажмите **центральную** кнопку для отображения меню OPTIONS и выберите SOUND.
- > Нажмите **центральную** кнопку для отображения меню SOUND SETUP и выберите SPEAKER DISTANCE.
- > Нажмите **центральную** кнопку для отображения меню SPEAKER DISTANCE.
- > Перемещайте курсор от одной акустической колонки к другой и с помощью навигационной кнопки перемещайтесь влево или вправо для выбора приблизительного расстояния в метрах (по прямой линии) от места просмотра до каждой из акустических колонок.
- > После ввода соответствующих значений для каждой колонки нажмите **центральную** кнопку для сохранения или нажмите **BACK** для выхода из меню без сохранения.

SPEAKER DISTANCE	
CENTRE	1.0 M
LEFT FRONT	1.0 M
RIGHT FRONT	1.0 M
RIGHT REAR	1.0 M
LEFT REAR	1.0 M
SUBWOOFER	1.0 M

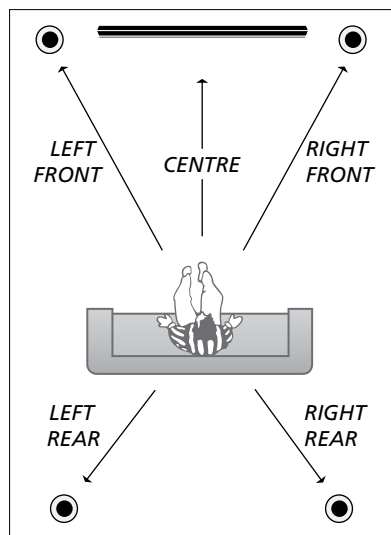

## Калибровка уровня звука

После того как акустические колонки в системе объемного звучания подключены к телевизору, необходимо выполнить их калибровку.

Калибровка звучания производится по очереди для каждой акустической колонки, обеспечивающей объемное звучание. Ваша задача состоит в регулировке уровня звучания всех подключенных акустических колонок в соответствии с уровнем звучания центральной акустической колонки. Очередность звучания колонок может определяться автоматически или вручную.

После выполнения калибровки колонок последующая калибровка потребуется только в случае внесения изменений, например, при перемещении одной или нескольких колонок.

SPEAKER LEVEL	
SEQUENCE	MANUAL
LEFT FRONT	.....
RIGHT FRONT	.....
RIGHT REAR	.....
LEFT REAR	.....

### Для калибровки уровня звука...

- > Откройте меню TV SETUP и выберите OPTIONS.
- > Нажмите **центральную** кнопку для отображения меню OPTIONS и выберите SOUND.
- > Нажмите **центральную** кнопку для отображения меню SOUND SETUP и выберите SPEAKER LEVEL.
- > Нажмите **центральную** кнопку для отображения меню SPEAKER LEVEL. Пункт SEQUENCE уже выделен.
- > С помощью навигационной кнопки перемещайтесь влево или вправо, чтобы выбрать опцию AUTOMATIC или MANUAL.
- > С помощью навигационной кнопки перемещайтесь влево или вправо для регулировки звучания колонок; используйте навигационную кнопку для перемещения вверх или вниз к следующей колонке.
- > После завершения регулировки всех колонок в системе объемного звучания нажмите **центральную** кнопку для сохранения или BACK для выхода из меню без сохранения.

## Отображение названия активной системы звукового сопровождения

Вы можете вызвать на дисплей название активной системы звукового сопровождения для каждого определенного устройства или канала. Однако отрегулировать или запрограммировать систему звукового сопровождения невозможно.

### *Для вызова на дисплей активной системы звукового сопровождения...*

- > Откройте меню TV SETUP и выберите OPTIONS.
- > Нажмите **центральную** кнопку для отображения меню OPTIONS и выберите SOUND.
- > Нажмите **центральную** кнопку для отображения меню SOUND SETUP и выберите SOUND SYSTEM.
- > Нажмите **центральную** кнопку для отображения меню SOUND SYSTEM. Будет отображено название активной системы звукового сопровождения.
- > Нажмите и удерживайте **BACK** для выхода из всех меню.

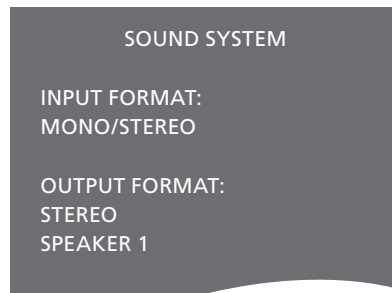

*Пример системы звукового сопровождения, которая может отобразиться в меню.*

*Для того чтобы аудиосистема работала, ваша комбинация акустических колонок не обязательно должна соответствовать количеству доступных каналов.*



# Регулировка изображения и звука

На заводе-изготовителе параметрам изображения и звука присваиваются нейтральные значения, подходящие для большинства условий просмотра и прослушивания. Однако при желании вы можете изменить данные значения по своему усмотрению.

Регулировка яркости, контрастности или цвета. Параметры звука включают в себя громкость, уровни нижних и верхних частот.

Временно, до отключения телевизора, сохраните ваши настройки изображения и звука или сохраните их в качестве постоянных.

Включите GAME MODE, если к телевизору подключена игровая приставка.

Для получения информации об изменении формата изображения см. брошюру «Перед началом работы».

## Регулировка яркости, цвета или контрастности

Отрегулируйте настройки изображения при помощи меню PICTURE. Временные настройки будут отменены, когда вы выключите телевизор.

- > Откройте меню TV SETUP и выберите OPTIONS.
- > Нажмите **центральную** кнопку для отображения меню OPTIONS и выберите PICTURE.
- > Нажмите **центральную** кнопку для вывода меню PICTURE.
- > Используйте навигационную кнопку для перемещения вверх или вниз по списку пунктов меню.
- > С помощью навигационной кнопки перемещайтесь влево или вправо для регулировки значений.
- > Нажмите **BACK** для сохранения значений до выключения телевизора или
- > ... нажмите **центральную** кнопку для сохранения значений в качестве постоянных.

Для видеоустройств, рассчитанных на прием сигнала VGA, появляются также такие опции:

- HOR. SIZE... Регулировка горизонтального размера изображения.
- VERT. SIZE... Регулировка вертикального размера изображения.
- HOR. POSITION... Регулировка горизонтальной ориентации изображения.
- VERT. POSITION... Регулировка вертикальной ориентации изображения.

Заметьте, что эти четыре настройки применяются только к тому экранному разрешению, которое активно во время регулировки настроек.

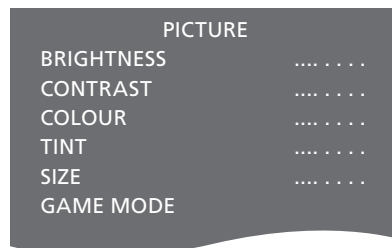

Когда сигналы отправляются в формате 1080p или 1080i, в меню PICTURE появляется пункт SIZE.

Чтобы временно убрать изображение с экрана, нажмите **LIST** и с помощью навигационной кнопки перемещайтесь вверх или вниз для отображения **P.MUTE** на экране Beo4, затем нажмите **центральную** кнопку. Для восстановления изображения на экране нажмите кнопку источника. (Beob: нажмите **⏏** для вывода экрана Scene на Beob, нажмите **Picture**, затем нажмите **P.Mute**. Чтобы снова отобразить изображение, еще раз нажмите **P.Mute**).

## Игровой режим

Если к телевизору подключена игровая приставка или если вы играете в компьютерную игру, используя телевизор в качестве монитора, вы можете включить «игровой режим». В игровом режиме минимизируется задержка, вызываемая процессом обработки сигнала. Для каждого устройства телевизор запоминает, был ли включен игровой режим в последний раз при выборе устройства.

*Чтобы включить GAME MODE непосредственно с пульта Beob...*

> Нажмите Game и выберите On; или выберите Off, чтобы снова выключить «игровой режим».

*Чтобы включить GAME MODE через меню TV SETUP...*

- > Откройте меню TV SETUP и выберите OPTIONS.
- > Нажмите **центральную** кнопку для отображения меню OPTIONS и выберите PICTURE.
- > Нажмите **центральную** кнопку для вывода меню PICTURE.
- > Используйте навигационную кнопку для перемещения вверх или вниз к пункту GAME MODE.
- > Несколько раз нажмите **центральную** кнопку для переключения между ON и OFF.
- > Нажмите **BACK** для возврата к предыдущим меню или нажмите и удерживайте **BACK** для выхода из меню.

*Чтобы включить GAME MODE непосредственно с пульта Beo4\*1...*

- > Нажмите LIST и с помощью навигационной кнопки перемещайтесь вверх или вниз для вывода GAME на дисплей Beo4.
- > Несколько раз нажмите **центральную** кнопку для переключения между ON и OFF.

<sup>1</sup>\*Если на вашем ПДУ Beo4 нет навигационной кнопки, функция GAME может быть недоступна.

## Регулировка громкости, нижних и верхних частот

На заводе-изготовителе параметрам изображения и звука присваиваются нейтральные значения, подходящие для большинства условий прослушивания. Однако при желании вы можете изменить данные значения по своему усмотрению.

Вы можете задать настройки для громкости звучания, уровней нижних и верхних частот, а также сабвуфера.

Кроме того, вы можете включить или выключить функцию корректировки звуковых частот при пониженной громкости. Функция корректировки звуковых частот при пониженной громкости компенсирует недостаточную чувствительность человеческого уха на верхних и нижних звуковых частотах. Эти частоты усиливаются при пониженной громкости, что делает звучание негромкой музыки более динамичным.

Вы можете заранее выбрать для акустической колонки два режима работы, включаемые по умолчанию, – один из них будет использоваться, когда вы включаете видеоустройство, имеющееся в телевизионной системе, другой – когда вы включаете аудиоустройство, подключенное к вашему телевизору. Вы можете, как и ранее, в любой момент выбрать другую комбинацию акустических колонок.

Для получения дополнительной информации о комбинациях акустических колонок [см. стр. 28](#).

### Для регулировки звука...

- > Откройте меню TV SETUP и выберите OPTIONS.
- > Нажмите **центральную** кнопку для отображения меню OPTIONS и выберите SOUND.
- > Нажмите **центральную** кнопку для отображения меню SOUND SETUP и выберите ADJUSTMENT.
- > Нажмите **центральную** кнопку для отображения меню SOUND ADJUSTMENT.
- > Чтобы выбрать параметр, который необходимо настроить, перемещайтесь вверх или вниз с помощью навигационной кнопки.
- > С помощью навигационной кнопки перемещайтесь влево или вправо для регулировки значений или выбора параметра.
- > Нажмите **BACK** для сохранения значений до выключения телевизора или...
- > ...нажмите **центральную** кнопку для сохранения значений в качестве постоянных.

SOUND ADJUSTMENT	
VOLUME	.... . . . .
BASS	.... . . . .
TREBLE	.... . . . .
SUBWOOFER	.... . . . .
LOUDNESS	ON
DEFAULT VIDEO	SPEAKER3
DEFAULT AUDIO	SPEAKER2

Содержание меню SOUND изменится в соответствии с тем устройством, которое вы подсоединили к телевизору.

# Повседневное использование комбинаций акустических колонок – BeoVision 10-32

Вы можете выбрать схему включения акустических колонок, которая соответствует источнику, используя различные режимы работы акустических колонок, имеющиеся в вашей телевизионной системе.

**ПРИМЕЧАНИЕ!** Если к телевизору не были подключены внешние акустические колонки или был подключен только сабвуфер, вы сможете выбрать только меню SPEAKER 1.

## Выбор колонок для изменения звукового эффекта

Вы можете выбрать один из трех режимов работы акустических колонок, в зависимости от используемого устройства и типа колонок, подключенных к телевизору.

- > Нажмите LIST и с помощью навигационной кнопки перемещайтесь вверх или вниз для вывода SPEAKER на дисплей Beo4 (Beo6: нажмите  для отображения дисплея Scene на Beo6, затем нажмите Speaker для отображения дисплея Speaker).
- > Нажмите 1 – 3, чтобы выбрать нужную комбинацию колонок. (Beo6: нажмите Optimise или Mode 1 – 3). Выбранные акустические колонки включаются автоматически.
- > Нажмите и удерживайте BACK для удаления опции SPEAKER с дисплея Beo4 и возврата к устройству, которое вы использовали. (Beo6: нажмите , чтобы удалить экран Speaker).

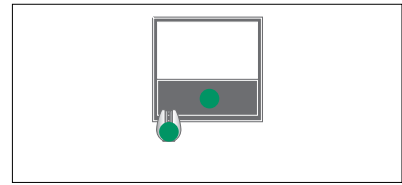

SPEAKER 1

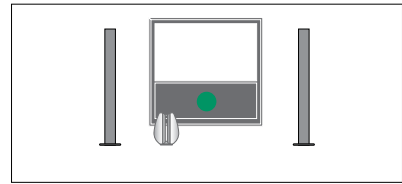

SPEAKER 1

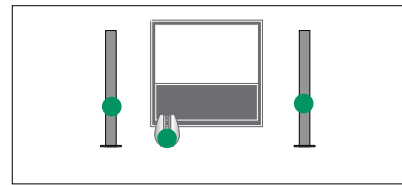

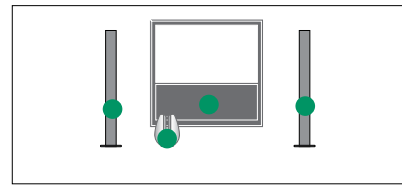

SPEAKER 2



SPEAKER 3

## Регулировка баланса звучания акустических колонок с помощью Beo4

Вы можете временно отрегулировать баланс между акустическими колонками...

- > Нажмите LIST и с помощью навигационной кнопки переходите вверх или вниз для вывода SPEAKER на дисплей Beo4, затем нажмите центральную кнопку для вывода изображения.
- > Теперь с помощью  и  отрегулируйте баланс между левыми и правыми колонками.
- > Нажмите BACK для удаления опции SPEAKER с дисплея Beo4 и возврата к устройству, которое вы использовали.

*Вы можете установить две комбинации колонок по умолчанию, которые подходят к устройству, которое вы используете, [см. стр. 27](#).*

# Повседневное использование комбинаций акустических колонок – BeoVision 10-40/46



Вы можете превратить вашу телевизионную систему в систему объемного звучания, если добавите в нее акустические колонки Bang & Olufsen и сабвуфер BeoLab.

При включении одного из источников телевизор автоматически выбирает подходящие акустические колонки, в зависимости от типа звучания, соответствующего включенному источнику.

Вы можете оптимизировать комбинацию акустических колонок путем нажатия центральной кнопки на пульте Beo4. ПРИМЕЧАНИЕ! Если вы подключили к телевизору только две фронтальные колонки, можно будет выбрать только режим SPEAKER 1-3.

## Выбор колонок для изменения звукового эффекта

Вы можете выбрать схему включения акустических колонок, которая соответствует источнику, используя различные режимы работы акустических колонок, имеющиеся в вашей телевизионной системе.

- > Нажмите LIST и с помощью навигационной кнопки перемещайтесь вверх или вниз для вывода SPEAKER на дисплей Beo4 (Веоб: нажмите  для отображения дисплея Scene на Веоб, затем нажмите Speaker для отображения дисплея Speaker).
- > Нажмите центральную кнопку, если вы хотите оптимизировать звук, или нажмите 1 – 5 для выбора требуемой комбинации акустических колонок. (Веоб: нажмите Optimize или Mode 1 – 5). Выбранные акустические колонки включаются автоматически.
- > Нажмите и удерживайте BACK для удаления опции SPEAKER с дисплея Вео4 и возврата к устройству, которое вы использовали. (Веоб: нажмите , чтобы удалить экран Speaker).

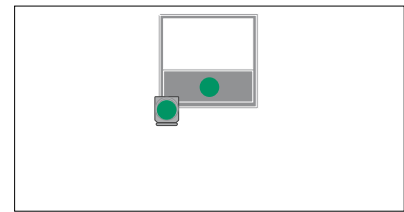

SPEAKER 1

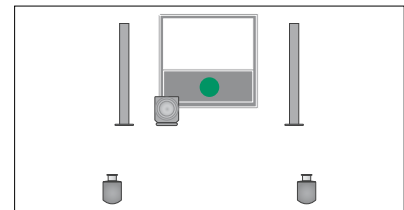

SPEAKER 1

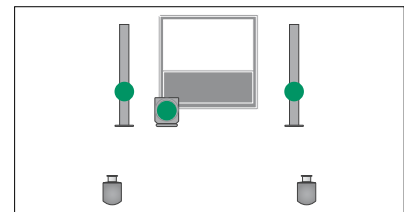

SPEAKER 2

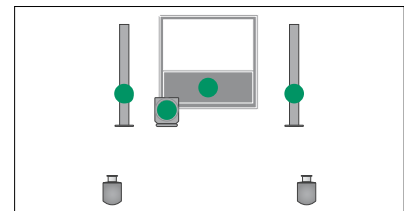

SPEAKER 3

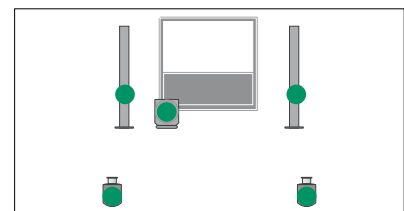

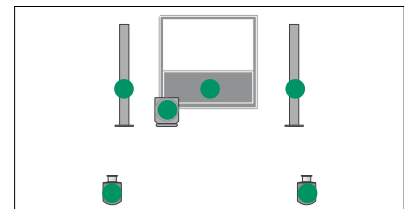

SPEAKER 4



SPEAKER 5

## Регулировка баланса звучания акустических колонок с помощью Вео4

Вы можете временно отрегулировать баланс между акустическими колонками.

- > Нажмите LIST и с помощью навигационной кнопки переходите вверх или вниз для вывода SPEAKER на дисплей Вео4, затем нажмите центральную кнопку.
- > Затем с помощью , ,  и  отрегулируйте баланс между фронтальными, тыловыми, левыми и правыми колонками.
- > Нажмите и удерживайте BACK для удаления опции SPEAKER с дисплея Вео4 и возврата к устройству, которое вы использовали.

# Настройка телевизора на автоматическое включение и выключение

Ваш телевизор имеет встроенный Sleep Timer. Это означает, что вы можете настроить телевизор на выключение по истечении определенного количества минут.

Вы также можете настроить телевизор таким образом, чтобы он включался по таймеру, запрограммированному на аудио- или видеоцентре, подключенном к телевизору через кабель Master Link.

Если источником таймера включения является DTV, настройки необходимо выполнять в меню DTV PLAY TIMER.

Вы также можете настроить свой телевизор на автоматический переход в режим ожидания по истечении заданного времени бездействия.

Установите POWER SAVING в положение OFF, если к телевизору подключено другое оборудование.

**ПРИМЕЧАНИЕ!** Из соображений безопасности подставка не будет повернута, если телевизор включен по таймеру.

## Sleep Timer

Вы можете настроить телевизор на автоматическое выключение по истечении определенного количества минут.

*Чтобы включить Sleep Timer с помощью Beo4\*1...*

- > Нажмите LIST и с помощью навигационной кнопки перемещайтесь вверх или вниз для вывода SLEEP на дисплей Beo4.
- > Нажмите **центральную** кнопку несколько раз, чтобы выбрать количество минут.

*Чтобы выключить Sleep Timer...*

- > Нажмите LIST и с помощью навигационной кнопки перемещайтесь вверх или вниз для вывода SLEEP на дисплей Beo4.
- > Нажимайте **центральную** кнопку, пока на экране телевизора не отобразится опция OFF.

*Чтобы включить Sleep Timer с помощью Beo...*

- > Нажмите **Sleep** и выберите количество минут или опцию Off.

*Чтобы настроить Sleep Timer через меню...*

- > Нажмите **MENU** для вызова меню TV SETUP, затем выберите пункт SLEEP TIMER.
- > Нажмите **центральную** кнопку для отображения меню SLEEP TIMER.
- > Несколько раз нажмите **центральную** кнопку для переключения между количеством минут и опцией OFF.

<sup>1</sup>\*Если на вашем ПДУ Beo4 нет навигационной кнопки, функция SLEEP может быть недоступна.

## Таймер включения

Если к вашему телевизору через кабель Master Link подключено аудио- или видеоустройство Bang & Olufsen, вы можете включить его в группу устройств, управляемых таймерами (или исключить его из этой группы). Для этого нужно воспользоваться меню PLAY TIMER. Например, установите таймер включения телевизора в положение ON, а таймер включения аудиосистемы в положение OFF, если требуется, чтобы функции таймера выполнялись только для телевизора.

*Чтобы активировать таймер включения...*

- > Нажмите **MENU** для вызова меню TV SETUP, затем выберите пункт PLAY TIMER.
- > Нажмите **центральную** кнопку для отображения меню PLAY TIMER, затем выберите пункт TIMER ON/OFF.
- > Нажмите **центральную** кнопку для отображения меню TIMER ON/OFF.
- > С помощью навигационной кнопки перемещайтесь влево или вправо для отображения опции ON.
- > Нажмите **центральную** кнопку для сохранения параметров.

*Для получения дополнительной информации о включении/выключении таймера подключенного аудио- или видеоустройства Bang & Olufsen см. руководство, входящее в комплект устройства.*

## Таймер включения DTV

Если таймер включения, запрограммированный на подключенном аудио- или видеоустройстве Bang & Olufsen использует DTV в качестве источника, а в телевизоре включен модуль DVB-HD, необходимо выбрать значения MODE и GROUP. Для параметра MODE необходимо выбрать, что будет использоваться в качестве источника - радио или телевизор. Для параметра GROUP необходимо выбрать, какая из групп станций или каналов должна использоваться при срабатывании таймера включения.

### *Для выполнения настроек таймера включения DTV...*

- > Откройте меню TV SETUP и выберите OPTIONS.
- > Нажмите **центральную** кнопку для отображения меню OPTIONS и выберите DTV PLAY TIMER.
- > Нажмите **центральную** кнопку для отображения меню DTV PLAY TIMER и с помощью навигационной кнопки перемещайтесь вверх или вниз между пунктами MODE и GROUP
- > С помощью навигационной кнопки перемещайтесь влево или вправо для выбора нужного параметра.
- > Нажмите **центральную** кнопку для сохранения параметров.
- > Нажмите **BACK** для возврата к предыдущим меню или нажмите и удерживайте **BACK** для выхода из меню.

*Примечание!* Если ТВ-тюнер отключен, а модуль DVB-HD активируется путем нажатия TV на пульте дистанционного управления, указанное выше меню называется TV PLAY TIMER.

Не забудьте также выбрать опцию ON в меню PLAY TIMER, если телевизор или подключенные к нему акустические колонки включаются по таймеру.

## Настройки режима ожидания...

Телевизор можно настроить на автоматический переход в режим ожидания по истечении заданного времени бездействия. По умолчанию телевизор переключается в режим ожидания через 4 часа. Данная функция актуальна только для режима видео, но не для режима аудио. Вы также можете настроить свой телевизор на режим экономии электроэнергии.

### *Чтобы выполнить настройки режима ожидания...*

- > Откройте меню TV SETUP и выберите OPTIONS.
- > Нажмите центральную кнопку для отображения меню OPTIONS и выберите STANDBY SETTINGS. Нажмите **центральную** кнопку для отображения меню STANDBY SETTINGS и с помощью навигационной кнопки перемещайтесь вверх или вниз между пунктами AUTO STANDBY и POWER SAVING.
- > С помощью навигационной кнопки перемещайтесь влево или вправо для выбора нужного параметра.
- > Нажмите **центральную** кнопку для сохранения параметров.
- > Нажмите **BACK** для возврата к предыдущим меню или нажмите и удерживайте **BACK** для выхода из меню.

*Когда функция AUTO STANDBY включена, на экране телевизора будет отображаться сообщение о том, что телевизор находился в бездействии в течение времени, заданного в меню. Затем, если телевизор по-прежнему находится в бездействии, включается режим ожидания.*

*Если видеосигнал отсутствует в течение 15 минут, телевизор переключается в режим ожидания.*



*Меню DTV PLAY TIMER.*

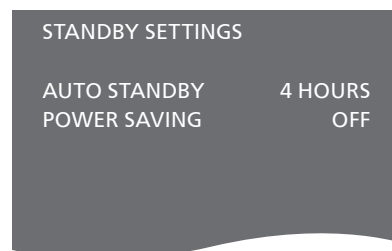

*Меню STANDBY SETTINGS.*

*При установке значения ON для параметра POWER SAVING Master Link должен быть отключен; кроме того, невозможно включить телевизор или используемые им источники из сопряженной комнаты. Помимо этого, после установки значения ON для параметра POWER SAVING становится невозможным включение внешних таймеров включения или выполнение записи на рекордере с жестким диском Bang & Olufsen.*

# Настройка пульта дистанционного управления Beo4

Если у вас нет пульта Beo4 с навигационной кнопкой, вышеописанный параметр необходимо изменять через меню BEO4 SETTING.

Необходимо настроить телевизор на управление с помощью Beo4, оснащенного навигационной кнопкой.

Однако вы также можете настроить телевизор на управление без использования навигационной кнопки, даже если на вашем пульте дистанционного управления есть навигационная кнопка. Это может быть полезно в том случае, если ваша система BeoLink также включает в себя телевизор без меню BEO4 SETTING.

Если вы настроили телевизор на управление без использования навигационной кнопки, в то время как навигационная кнопка присутствует на Beo4, вы также должны изменить на Beo4 параметр MODE; см. руководство к Beo4 для получения дополнительной информации.

## Тип Beo4

В меню BEO4 SETTING вы можете настроить, оснащен ли навигационной кнопкой пульт Beo4, который вы используете.

### Чтобы выполнить настройку Beo4...

- > Откройте меню TV SETUP и выберите OPTIONS.
- > Нажмите **центральную** кнопку для отображения меню OPTIONS и выберите BEO4 SETTING.
- > Нажмите **центральную** кнопку для вывода меню BEO4 SETTING.
- > С помощью навигационной кнопки перемещайтесь вверх или вниз для выбора нужного параметра.
- > Нажмите **центральную** кнопку для сохранения параметров.
- > Нажмите **BACK** для возврата к предыдущим меню или нажмите и удерживайте **BACK** для выхода из меню.

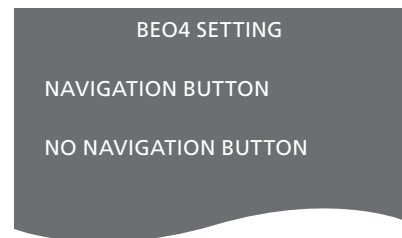

*Для получения информации о навигации по меню с помощью различных типов пультов дистанционного управления [см. стр. 4](#).*



# Активация функции

Дополнительные функции вашего телевизора могут быть включены через меню FEATURE ACTIVATION. Для получения информации о дополнительных функциях обращайтесь, пожалуйста, к торговому представителю компании Bang & Olufsen.

## Ключ активации функции

Чтобы получить доступ к дополнительным функциям, необходимо ввести ключ активации функции. Ключ активации функции можно приобрести у торгового представителя компании Bang & Olufsen. Данный ключ не может быть впоследствии деактивирован.

### *Чтобы ввести ключ активации...*

- > Откройте меню TV SETUP и выберите OPTIONS.
- > Нажмите **центральную** кнопку для отображения меню OPTIONS и нажмите для выделения FEATURE ACTIVATION.
- > Нажмите **центральную** кнопку для отображения меню FEATURE ACTIVATION.
- > Выберите функцию, которую вы хотите активировать, и нажмите **центральную** кнопку.
- > С помощью цифровых кнопок введите код из 12-ти цифр. Неправильно введенная цифра может быть удалена путем нажатия на левую часть навигационной кнопки; все цифры можно удалить, нажав **BACK**.
- > После ввода цифр нажмите **центральную** кнопку для подтверждения.



# HDMI Matrix

Функция HDMI Matrix - это дополнительная функция, которая может быть приобретена отдельно. После ввода кода активации приобретенной функции на вашем телевизоре открывается доступ к дополнительному программному обеспечению. HDMI-матрица представляет собой подключаемое физическое устройство, с помощью которого вы получаете возможность подключить к телевизору 32 внешних источника и управлять ими с помощью пульта Beob. Для получения информации о дополнительных функциях обращайтесь, пожалуйста, к торговому представителю компании Bang & Olufsen.

## Важная информация

HDMI Matrix должна быть подключена и настроена торговым представителем компании Bang & Olufsen.

- Перед началом использования HDMI-матрицы необходимо изменить конфигурацию пульта Beob.
- Невозможно управлять HDMI-матрицей с помощью пульта Beo4.
- Система может включать в себя не более одной HDMI-матрицы.
- Невозможно выполнить настройку HDMI-матрицы на HDMI-расширителе.

HDMI MATRIX	
MATRIX	YES
INPUTS	16
IR SOCKET	PUC1
IR TYPE	PLUG
HDMI	A

## Настройки в меню HDMI MATRIX...

В меню HDMI MATRIX вы можете выбрать настройки HDMI-матрицы.

## В меню CONNECTIONS...

- > Откройте меню HDMI MATRIX.
- > Выберите значение YES в поле MATRIX.
- > В поле INPUTS выберите в качестве минимального значения число подключенных вами источников.
- > Выберите ИК-разъем. Значение NONE не может быть выбрано.
- > Выберите IR TYPE, чтобы указать, каким образом пульт телевизора подключен к HDMI-матрице.
- > Выберите HDMI-разъем. Значение NONE не может быть выбрано.
- > Нажмите **центральную** кнопку, чтобы сохранить меню HDMI MATRIX.
- > После сохранения настроек выберите тип HDMI-матрицы.
- > Нажмите **центральную** кнопку для сохранения параметров.

*Если впоследствии вы отключите сохраненную конфигурацию HDMI-матрицы, выбрав значение NO в поле HDMI-матрицы, ваши настройки в поле INPUTS по-прежнему сохраняются. Это означает, что если в будущем вы измените значение поля на YES, настройки отобразятся вновь.*

**Добавление устройств в систему...**

Устройства, подключенные к HDMI-матрице, должны быть зарегистрированы в телевизоре.

**Конфигурация входов...**

- > Поочередно определите конфигурацию каждого входа.
- > Присвойте каждому входу название в соответствии с инструкциями, отображаемыми на экране. Если вы не присвоите входу название, оно будет выбрано из выбранного списка PUC.
- > Выберите источник PUC для каждого конкретного входа. Источники подразделяются на четыре категории: SET-TOP BOX, DVD PLAYER/RECORDER, VIDEO RECORDER и OTHER.
- > После сохранения настроек одного входа вы можете перейти к выполнению настройки следующего входа. Продолжайте данную процедуру, пока не будет определена конфигурация всех подключенных входов.
- > Нажмите **зеленую** кнопку для возвращения в меню CONNECTIONS.

HDMI MATRIX	
INPUT 1	NONE
INPUT 2	NONE
INPUT 3	NONE
INPUT 4	NONE
INPUT 5	NONE
INPUT 6	NONE
INPUT 7	NONE
INPUT 8	NONE

# Телетекст

Повседневное использование телетекста описано в брошюре «Перед началом работы», однако вы также можете сохранять избранные страницы телетекста для быстрой справки.

## Сохранение в памяти избранных страниц телетекста

Для каждого канала услугой телетекста предусмотрены девять страниц MEMO.

### *Для создания страницы MEMO...*

- > Выберите часто просматриваемую страницу.
- > С помощью навигационной кнопки переместите курсор вправо или влево вдоль панели меню к пункту SETUP и нажмите **центральную** кнопку. 9 свободных позиций MEMO отмечены номерами. Первая позиция выделена.
- > Нажмите **центральную** кнопку для сохранения текущей страницы. Курсор переходит на следующую свободную позицию MEMO.
- > С помощью цифровых кнопок на пульте Veo4 выберите следующую страницу телетекста, которую вы хотите сохранить.
- > Повторите вышеописанные действия для сохранения других страниц.
- > Чтобы выйти из меню настройки MEMO, переместите курсор к пункту BACK на панели меню телетекста и нажмите **центральную** кнопку.
- > Нажмите **BACK** для выхода из телетекста.

## Повседневное применение страниц памяти

Вы можете быстро вызывать сохраненные страницы памяти, например, если перед уходом на работу требуется проверить информацию о ситуации на дорогах при помощи услуги телетекста.

### *Для просмотра страниц памяти MEMO...*

- > Нажмите **TEXT** для вызова телетекста.
- > Нажимайте **◀** или **▶** для перехода между страницами памяти MEMO.
- > Нажмите **BACK** для выхода из телетекста.

### *Для удаления страницы памяти MEMO...*

- > С помощью навигационной кнопки переместите курсор вправо или влево к пункту SETUP и нажмите **центральную** кнопку.
- > Переведите курсор на страницу памяти MEMO, которую вы хотите удалить, и нажмите **желтую** кнопку.
- > Еще раз нажмите **желтую** кнопку для подтверждения.

### *Для просмотра субтитров в телетексте программы...*

Если вы хотите, чтобы доступные субтитры телетекста автоматически отображались на экране при включении определенной программы, сохраните страницу субтитр телетекста в виде 9-й страницы MEMO. Следует, однако, заметить, что субтитры не отображаются на экране, если источником телетекста выбран DVB-HD и если телетекст отображается на двойном экране.

# Управление другой аппаратурой с помощью пульта Beo4 или Beo6

Встроенный Peripheral Unit Controller служит интерпретатором команд между подключенным видеоборудованием, например, устройством set-top box, видеорекордером или DVD-проигрывателем и ПДУ Bang & Olufsen.

Для доступа к функциям аппаратуры производителя, отличного от Bang & Olufsen, используйте ПДУ Bang & Olufsen.

При включении аппаратуры функции отображаются в каскадном меню на экране телевизора, если у вас есть пульт дистанционного управления Beo4, или на дисплее Beo6.

См. инструкции к различным функциям аппаратуры в руководстве, входящем в комплект вашей аппаратуры.

Аппаратура Bang & Olufsen поддерживает не все подключенное к ней видеоборудование. За дополнительной информацией о поддерживаемом оборудовании обращайтесь, пожалуйста, к торговому представителю компании Bang & Olufsen.

## Пульт дистанционного управления Beo4

Если у вас уже есть пульт Beo4, то некоторые функции могут использоваться на Beo4 после включения оборудования.

Дополнительные функции доступны через каскадное меню, которое вы можете вызвать на экран. В данном меню показывается, какие кнопки пульта Beo4 активируют конкретные услуги или функции.

Торговый представитель Bang & Olufsen может предоставить вам «наглядную схему привязки», в которой подробно объясняется процесс управления подключенной аппаратурой с помощью Beo4.

- > Нажмите кнопку источника, например, **V MEM**, для включения подключенного оборудования.
- > Нажмите **MENU**, чтобы вывести на экран каскадное меню.
- > Нажмите цифровую кнопку, которая активирует нужную функцию, или нажмите для активации функции одну из цветных кнопок.

*Каскадное меню для аппаратуры, подключенной к телевизору главной комнаты, не может быть отображено на экране телевизора сопряженной комнаты.*

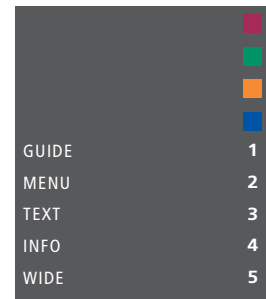

*Пример каскадного меню. Кнопки на пульте Beo4 изображены в меню справа, а функции, за которые они отвечают, – слева. Меню также может включать в себя кнопки на пульте дистанционного управления, прилагаемом к подключенному оборудованию.*

### Прямое управление с помощью Beo4

Если вы знаете, какая кнопка Beo4 отвечает за нужную вам функцию, то можете активировать эту функцию без предварительного вызова каскадного меню.

### Когда ваше оборудование включено...

- > Нажмите одну из цветных кнопок для активации функции.
- > Нажмите и удерживайте центральную кнопку для отображения на экране программы передач или баннера текущей и следующей программ («Now/Next»), если вы используете оборудование, которое поддерживает эти функции.
- > Нажмите **MENU** и активируйте нужную функцию с помощью цифровых кнопок.
- > Для перехода по каналам\* используйте кнопки ▲ и ▼.
- > Используйте ◀ и ▶ для выполнения перемотки вперед и назад, например, в записях\*.

*\*Данная функция не применима к Beo4 без навигационной кнопки.*

## Использование меню аппаратуры

После включения подключенного оборудования вы можете осуществлять навигацию в его меню с помощью пульта дистанционного управления.

*Когда меню оборудования отображены на экране...*

- > Используйте навигационную кнопку для перемещения вверх, вниз, влево или вправо по меню.
- > Нажмите **центральную** кнопку для выбора и активации функции.
- > Нажмите **BACK** для выхода из меню или возвращения к предыдущему меню.
- > По необходимости используйте цифровые кнопки для ввода информации в меню или услуги.
- > Используйте цветные кнопки в соответствии с инструкциями меню вашего подключенного оборудования.
- > Нажмите **BACK** для возврата к предыдущим меню или нажмите и удерживайте **BACK** для выхода из меню.

## Пульт дистанционного управления Веоб

Управление основными функциями вашего оборудования осуществляется с помощью пульта Веоб. Некоторые функции могут не поддерживаться Веоб. Доступные услуги и функции отображаются на дисплее Веоб после включения оборудования.

- > Нажмите кнопку источника, например, **DTV**, для включения подключенного оборудования.
- > Нажмите кнопку на дисплее Веоб, которая активирует нужную вам функцию.

*Если вы выбрали подсоединенные устройства в качестве источника, дважды нажмите **MENU** для вызова главного меню телевизора.*

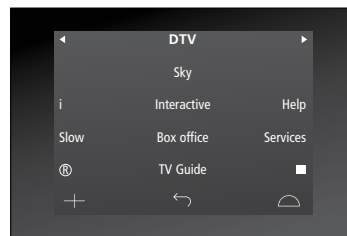

*Пример дисплея Веоб, используемого для управления устройством set-top box.*

# Подключение аудиосистемы и управление ней

При подключении к телевизору совместимой аудиосистемы Bang & Olufsen, осуществляемом с помощью кабеля Master Link, вы сможете воспользоваться всеми преимуществами, предоставляемыми интегрированной аудио/видеосистемой.

Вы сможете прослушивать музыку на аудиосистеме через акустические колонки телевизора или прослушивать звуковое сопровождение телепередач через акустические колонки вашей аудиосистемы.

Компоненты аудио/видеосистемы можно расположить вместе в одной комнате или по отдельности в двух комнатах: телевизор – в одной комнате, а аудиосистему с комплектом акустических колонок – в другой.

Если вы хотите объединить вашу аудио-/видеосистему с телевизором с помощью Master Link, необходимо установить параметр POWER SAVING в положение OFF, [см. стр. 31](#).

Не все аудиосистемы Bang & Olufsen поддерживают интеграцию с телевизором.

## Подключите свою аудиосистему к телевизору

Соедините разъемы MASTER LINK телевизора и аудиосистемы кабелем BeoLink.

### Программирование настройки AV с пульта Beo4

Телевизор, установленный в системе AV, можно настроить на правильный параметр Option с помощью пульта Beo4. Сначала переключите всю систему в режим ожидания.

#### Настройка параметра Option для телевизора...

- > Удерживая в нажатом положении кнопку **•** на пульте Beo4, нажмите LIST.
- > Отпустите обе кнопки.
- > С помощью навигационной кнопки переходите вверх или вниз для вывода OPTION? на дисплей Beo4, затем нажмите **центральную** кнопку.
- > С помощью навигационной кнопки выведите V.OPT на дисплей Beo4, затем введите соответствующий номер (1, 2 или 4).

#### Настройка параметра Option для аудиосистемы...

- > Удерживая в нажатом положении кнопку **•** на пульте Beo4, нажмите LIST.
- > Отпустите обе кнопки.
- > С помощью навигационной кнопки переходите вверх или вниз для вывода OPTION? на дисплей Beo4, затем нажмите **центральную** кнопку.
- > С помощью навигационной кнопки перемещайтесь вверх или вниз для вывода A.OPT на дисплей Beo4, затем введите соответствующий номер (0, 1, 2, 4, 5 или 6).

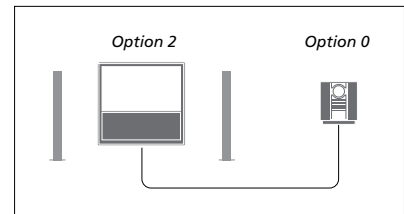

Если телевизор и аудиосистема установлены в одной комнате и все колонки подключены к телевизору, то настройте телевизор на параметр Option 2, а аудиосистему – на параметр Option 0.

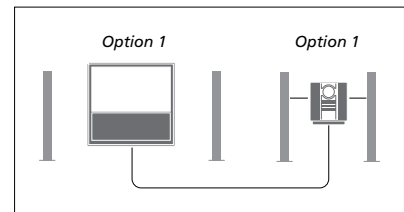

Если телевизор (с дополнительными колонками или без них) и аудиосистема (с подсоединенным комплектом колонок) находятся в одной комнате, тогда установите в телевизоре и аудиосистеме параметр Option 1.

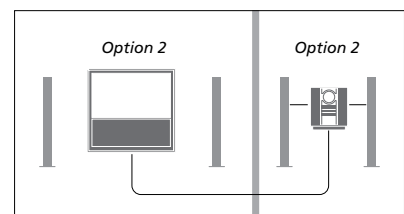

Если аудиосистема находится в одной комнате, а телевизор (с дополнительными колонками или без них) — в другой, тогда установите в телевизоре и аудиосистеме параметр Option 2.

### **Программирование настройки AV с помощью пульта Веоб**

Если ваш телевизор используется в составе аудио/видеосистемы, вам может понадобиться запрограммировать для него определенный параметр Option (с помощью пульта Веоб). Сначала переключите всю систему в режим ожидания.

#### *Настройка параметра Option для телевизора...*

- > Расположитесь перед телевизором.
- > Удерживая в нажатом положении кнопку **•**, нажмите **центральную** кнопку для отображения меню Setup на пульте Веоб.
- > Отпустите обе кнопки.
- > Нажмите **Option Pgm** для отображения меню программирования Option на пульте Веоб.
- > Нажмите кнопку, соответствующую зоне, в которой расположен телевизор, например, **Tv Area**.

#### *Настройка параметра Option для аудиосистемы...*

- > Расположитесь перед аудиосистемой.
- > Удерживая в нажатом положении кнопку **•**, нажмите **центральную** кнопку для отображения меню Setup на пульте Веоб.
- > Отпустите обе кнопки.
- > Нажмите **Option Pgm** для отображения меню программирования Option на пульте Веоб.
- > Нажмите кнопку, соответствующую зоне, в которой расположена аудиосистема, например, **Audio Area**.



## Использование аудио/видеосистемы

Если вы объедините аудиосистему и телевизор, то сможете выбрать комбинацию акустических колонок, подходящую для текущих аудио- и видеопрограмм, а также для записи звукового сопровождения телепрограмм и видеозаписей на аудиосистеме.

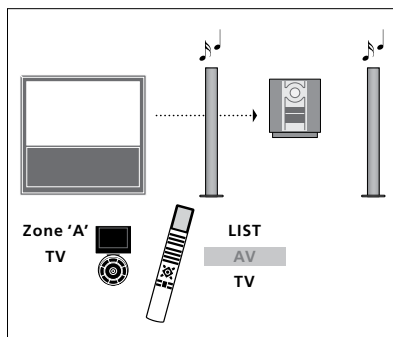

Для прослушивания звукового сопровождения телевизора через акустические колонки аудиосистемы без включения экрана нажимайте **LIST** и перемещайтесь с помощью навигационной кнопки вверх или вниз, чтобы вывести **AV** на дисплей Вео4, затем нажмите **TV**. (Веоб: выберите зону для акустических колонок аудиосистемы, затем нажмите кнопку источника, например, **TV**). Инструкция к Вео4 показана справа, а инструкция к Веоб - слева.

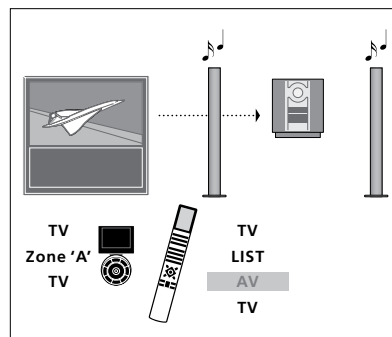

Для прослушивания звукового сопровождения телевизора через акустические колонки аудиосистемы при включенном экране нажмите **TV**, затем нажмите **LIST** и с помощью навигационной кнопки перемещайтесь вверх или вниз, чтобы вывести **AV** на дисплей Вео4, затем снова нажмите **TV**. (Веоб: нажмите **TV**, затем выберите зону для акустических колонок аудиосистемы и снова нажмите **TV**). Инструкция к Вео4 показана справа, а инструкция к Веоб - слева.

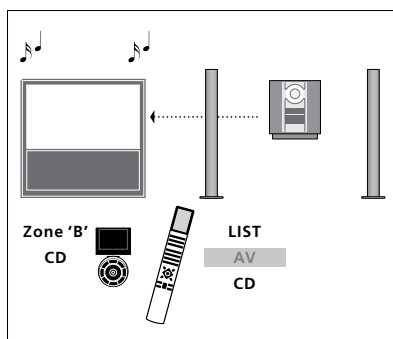

Для прослушивания звука от аудиосистемы через акустические колонки, подключенные к телевизору, нажимайте **LIST** и с помощью навигационной кнопки перемещайтесь вверх или вниз, чтобы вывести **AV** на дисплей Вео4, затем нажмите **CD**. (Веоб: выберите зону для акустических колонок, подключенных к телевизору, затем нажмите кнопку аудиосистемы, например, **CD**). Инструкция к Вео4 показана справа, а инструкция к Веоб - слева.

# Распределение звука и изображения с помощью системы BeoLink

Система BeoLink позволяет передавать сигналы изображения и/или звука в другие комнаты вашего дома.

Вы можете, например, подключить телевизор, установленный в гостиной, к другой видеосистеме или к акустическим колонкам, находящимся в другой комнате, передавая, таким образом, сигналы изображения или звука в другие комнаты.

Если вами установлена система распределения BeoLink, вы можете пользоваться телевизором, находясь и в главной комнате (например, в гостиной), и в комнатах, подключенных по линии сопряжения, например, в кабинете или спальне.

В особых случаях может потребоваться ввести параметры модулятора.

## Соединения с сопряженными комнатами

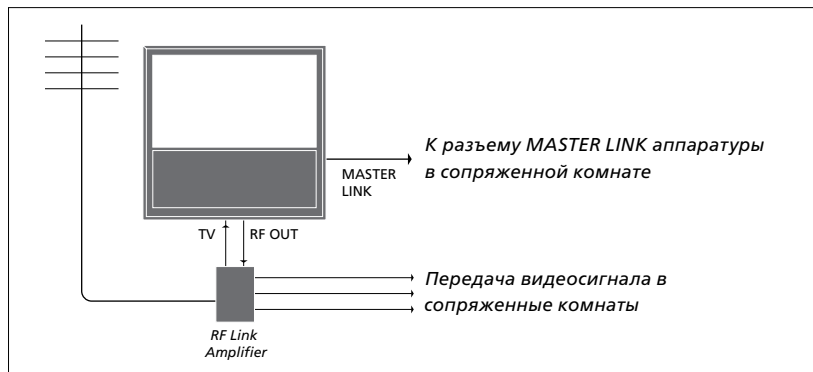

Аппаратура сопряженной комнаты должна подключаться к телевизору главной комнаты с помощью кабеля Master Link:

- > Подсоедините кабель Master Link к разъему MASTER LINK на телевизоре.
- > В случае необходимости передачи видеосигнала подсоедините обычный антенный кабель к разъему RF OUT на телевизоре. Затем проложите антенный кабель к линейному PЧ-усилителю и кабель Master Link к сопряженной комнате. Соблюдайте инструкции руководств к аппаратуре сопряженной комнаты.

*Если аудиосистема уже подключена к разъему Master Link и требуется подключить дополнительное оборудование, кабель Master Link следует разветвить на две части и соединить с кабелем из сопряженной комнаты, используя специальную коммутационную коробку. При возникновении проблем обратитесь за помощью к торговому представителю компании Bang & Olufsen.*

*Цифровые сигналы (HDMI) не могут быть переданы из телевизора главной комнаты в систему, находящуюся в сопряженной комнате.*

*При установке значения ON для параметра POWER SAVING становится невозможным включение телевизора или используемых им источников из сопряженной комнаты. Кроме того, Master Link должен быть отключен.*

## Системный модулятор

Если в сопряженной комнате установлена аудиосистема, например, BeoLink Active/Passive, и требуется установить в той же комнате телевизор, не поддерживающий сопряженную линию, то вам необходимо установить системный модулятор в положение ON. На заводе-изготовителе системный модулятор установлен в положение AUTO, которое должно использоваться при подключении телевизора Bang & Olufsen, поддерживающего работу с линией сопряжения.

### Порядок включения системного модулятора...

- > Откройте меню TV SETUP и выберите OPTIONS.
- > Нажмите **центральную** кнопку для отображения меню OPTIONS и выберите CONNECTIONS.
- > Нажмите **центральную** кнопку для отображения меню CONNECTIONS и выберите LINK TUNING.
- > Нажмите **центральную** кнопку для отображения меню LINK TUNING и выберите MODULATOR.
- > С помощью навигационной кнопки перемещайтесь влево или вправо для отображения опции ON.
- > Нажмите **центральную** кнопку для сохранения параметров или...
- > ... нажмите и удерживайте **BACK** для выхода из всех меню без сохранения.

## Рабочая частота линии сопряжения

Если, например, ТВ-канал передается в вашем регионе на частоте, используемой и в системе BeoLink (599 МГц), необходимо настроить модулятор системы на свободную частоту. При смене частоты линии в телевизоре главной комнаты убедитесь в том, что частота, используемая в сопряженных комнатах, совпадает с частотой телевизора главной комнаты.

### Для изменения рабочей частоты линии сопряжения...

- > Откройте меню TV SETUP и выберите OPTIONS.
- > Нажмите **центральную** кнопку для отображения меню OPTIONS и выберите CONNECTIONS.
- > Нажмите **центральную** кнопку для отображения меню CONNECTIONS и выберите LINK TUNING.
- > Нажмите **центральную** кнопку для отображения меню LINK TUNING и выберите FREQUENCY.
- > С помощью навигационной кнопки перемещайтесь влево или вправо для поиска свободной частоты.
- > Нажмите **центральную** кнопку для сохранения параметров или...
- > ... нажмите и удерживайте **BACK** для выхода из всех меню без сохранения.

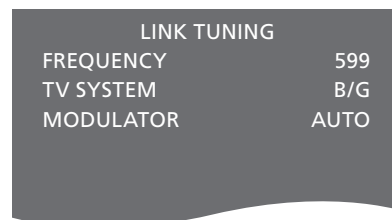

Меню LINK TUNING.

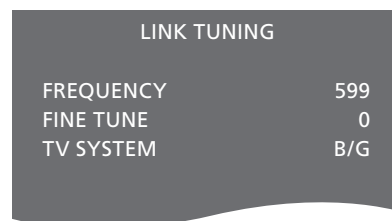

Меню LINK FREQUENCY.

Во время настройки рабочей частоты линии в сопряженной комнате на экран выводится тестовое изображение. Пункт FINE TUNE доступен только в системах сопряженной комнаты или Option 4.

# Ваш телевизор в сопряженной комнате

Если в вашем доме установлена система BeoLink и вы решили разместить телевизор в сопряженной комнате, то через этот телевизор вы сможете управлять всеми подключенными системами.

При подключении телевизора для использования его в сопряженной комнате следуйте процедуре, описанной ниже.

- 1 Подключите телевизор сопряженной комнаты к электрической сети
- 2 С помощью пульта дистанционного управления запрограммируйте телевизор сопряженной комнаты на правильный параметр Option
- 3 Отключите телевизор сопряженной комнаты от электрической сети
- 4 Выполните необходимые соединения
- 5 Снова подключите телевизор сопряженной комнаты к электрической сети.

## Настройка параметра Option

Для надлежащей работы всей системы чрезвычайно важно, чтобы телевизор в сопряженной комнате был запрограммирован на правильный параметр Option перед его подключением к телевизору в главной комнате!

### С пульта Beo4...

- > Удерживая в нажатом положении кнопку **•** на пульте Beo4, нажмите **LIST**.
- > Отпустите обе кнопки.
- > С помощью навигационной кнопки переходите вверх или вниз для вывода **OPTION?** на дисплей Beo4, затем нажмите **центральную** кнопку.
- > С помощью навигационной кнопки переходите вверх или вниз для вывода **V.OPT** на дисплей Beo4, затем нажмите **6\***.

### С пульта Beo6...

- > Расположитесь перед телевизором в сопряженной комнате.
- > Удерживая в нажатом положении кнопку **•**, нажмите **центральную** кнопку для отображения меню Setup на пульте Beo6.
- > Отпустите обе кнопки.
- > Нажмите **Option Pgm** для отображения экрана Option Programming на пульте Beo6.
- > Нажмите кнопку, соответствующую зоне, в которой расположен телевизор.

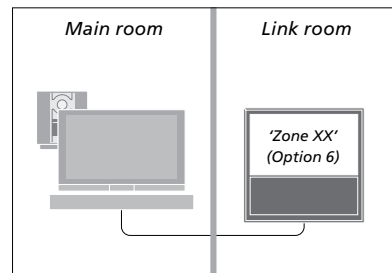

*\*Если телевизор подключается для использования в сопряженной комнате, в которой уже имеется другая подключенная аудиоаппаратура, например акустические колонки, следует запрограммировать телевизор на параметр Option 5.*

## Управление аппаратурой из сопряженной комнаты

Когда вы находитесь в сопряженной комнате, вы можете управлять всеми подключенными системами с пульта дистанционного управления.

*Использование устройств, находящихся только в одной из комнат...*

- > Нажмите кнопку источника, который вы хотите использовать, например, **RADIO**.
- > Управление выбранным устройством осуществляется, как обычно.

*Использование источника главной комнаты – тип источника присутствует в обеих комнатах...*

- > Нажмите **LIST** и с помощью навигационной кнопки перемещайтесь вверх или вниз для вывода **LINK** на дисплей Beo4. (Веоб: нажмите **Link** для отображения дисплея источника).
- > Нажмите кнопку источника, который вы хотите использовать, например, **TV**.
- > Управление устройством осуществляется, как обычно.

*Использование устройства, находящегося в сопряженной комнате, - однотипные устройства расположены и в главной, и в сопряженной комнатах...*

- > Нажмите кнопку источника, который вы хотите использовать, например, **TV**.
- > Управление устройством осуществляется, как обычно.

*Прослушивание звука в режиме стерео в сопряженной комнате...*

Обычно звук, распределяемый с устройства главной комнаты, например, с устройства *set-top box*, передается в сопряженную комнату в режиме монозвучания. Однако, вы можете выбрать и стереозвучание:

- > Нажмите **TV**, чтобы включить телевизор.
- > Нажмите **LIST** и с помощью навигационной кнопки перемещайтесь вверх или вниз для вывода **AV** на дисплей Beo4. (Веоб: нажмите **AV** для отображения дисплея источника).
- > Нажмите, например, **DTV** для включения источника, подключенного к телевизору главной комнаты, например, устройства *set-top box*.

Во время использования данной функции невозможна трансляция сигналов с других устройств главной комнаты в другие системы, находящиеся в сопряженных комнатах.

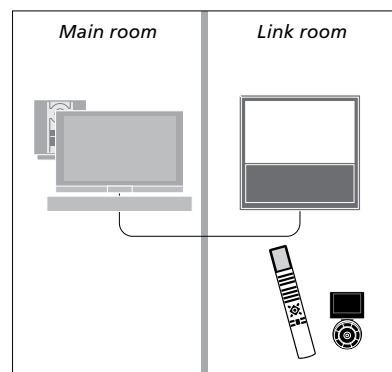

## Два телевизора в одной комнате

Если вы разместите телевизор в комнате, где уже находится телевизор Bang & Olufsen, команды пульта дистанционного управления, возможно, будут приниматься обоими телевизорами. Во избежание подобной ситуации необходимо изменить параметр Option телевизора. Это предотвратит одновременное срабатывание обоих телевизоров.

Когда вы осуществляете программирование Option для одного из телевизоров, отключите от сети тот телевизор, который программировать не следует. Таким образом, программирование Option будет осуществляться только для выбранного телевизора.

### Управление обоими телевизорами с одного пульта управления

Для надлежащей работы телевизора чрезвычайно важно, чтобы телевизор был запрограммирован на правильный параметр Option; [см. стр. 44](#) для получения информации о программировании Option. Вы должны запрограммировать свой телевизор на параметр Option 4, а при наличии ПДУ Веоб необходимо также выбрать правильную зону\*1.

#### Вео4 – Управление телевизором, запрограммированным на параметр Option 4...

Обычно вы можете включить устройство (например, телевизор) простым нажатием соответствующей кнопки на пульте дистанционного управления. Однако, если вы запрограммировали телевизор на параметр Option 4, следует сделать следующее при наличии пульта Вео4:

- > Нажмите LIST и с помощью навигационной кнопки перемещайтесь вверх или вниз для вывода LINK на дисплей Вео4.
- > Нажмите кнопку устройства, например, TV.

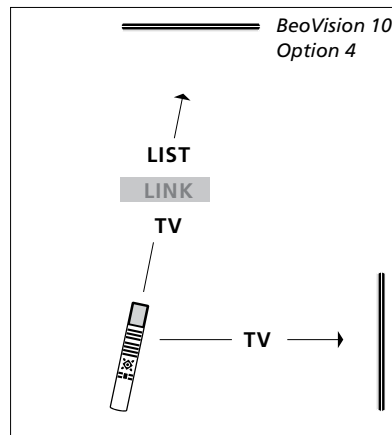

Управление с помощью пульта Вео4.

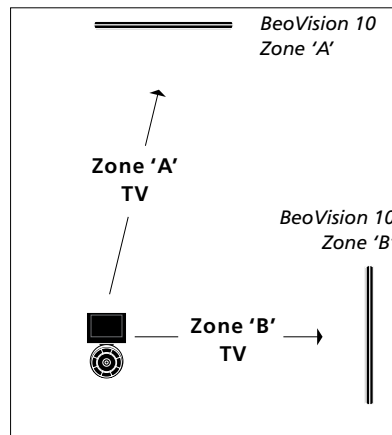

Управление с помощью Веоб.

\*1\*ПРИМЕЧАНИЕ! За дополнительными сведениями о выборе зоны обращайтесь, пожалуйста, к торговому представителю компании Bang & Olufsen.